

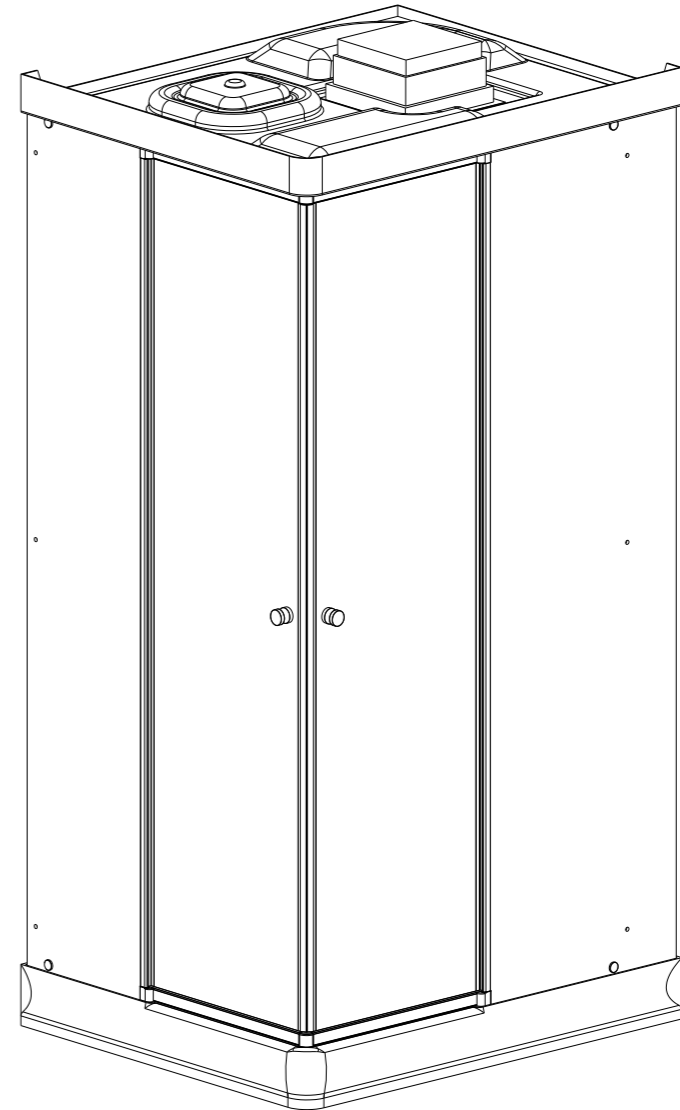

品质 · 舒适 · 空间



Модель: LM863

Каталог

Внимание	01
Подготовка к установке	02
Рисунок сборки	03
Инструкция по сборке	04
一、 Установка поддона	04
二、 Установка задней стенки	06
三、 Установка передней стенки	07
四、 Установка направляющей	08
五、 Установка унитаза	09
六、 Установка крыши	10
七、 Установка двери	11
八、 Совершение сборки	11

Внимание

Благодарим за покупку сантехники LANMENG

- Перед сборкой, пожалуйста внимательно ознакомьтесь с инструкцией
- Когда требуется обслуживание, пожалуйста обратитесь к продавцу или центру сервиса, и подробно рассказывайте состояние или неисправность данного товара.
- Части и стекло от данного товара хрупкие, будьте осторожно в случае транспорта, сборки и разборки.
- Не пытайтесь самостоятельно отремонтировать или разобрать душевую кабину, так как это может привести к получению травмы или нанесению материального ущерба. Когда требуется обслуживание, пожалуйста обратитесь к продавцу или центру сервиса.
- Храните, пожалуйста, инструкцию для информации.

Указания по сборке и эксплуатации:

- 1、 Максимальная температура воды - 70 градусов
- 2、 Сливная труба должна быть свободной и соответствовать с сливаемому объему воды
- 3、 Эксплуатация душевой кабины в помещениях антисанитарии запрещена
- 4、 При сборке, не ударяйте стекло душевой кабины острым предметам.

Примечание:

Схематичное изображение в данной инструкции используется только в качестве информационной справки и не влияет на сборку и эксплуатацию, любая модернизация не указана.

Подготовка к установке

Модель: LM863

Проверьте и пересчитайте комплектующие:

Пожалуйста, проверьте внимательно, в случае отсутствия какой-либо детали, пожалуйста, немедленно обратитесь к продавцу.

6 наборов: 1, Крыша и поддон 2, Неподвижное стекло 3, Раздвижное стекло
4, Задняя стека 5, Унитаз 6, Умывальник

II. Подготовка инструмента



Рисунок сборки



Инструкция по сборке

1. Установка поддона

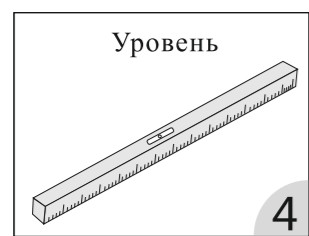
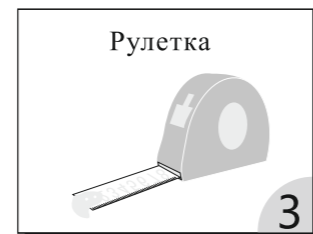
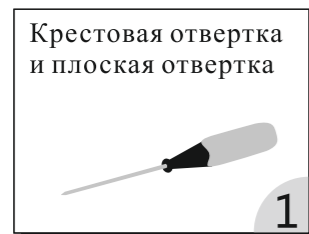
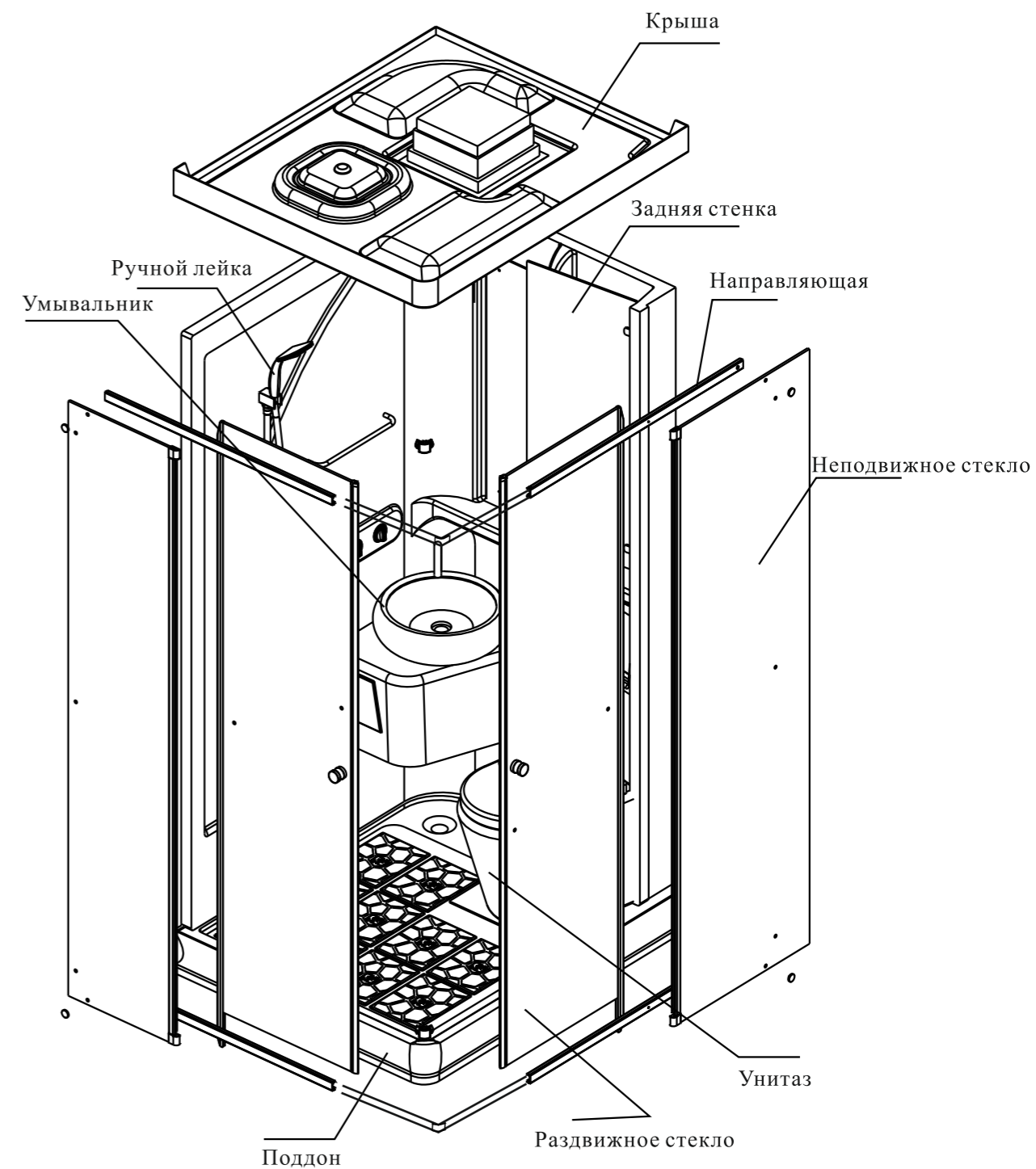
1.1 Регулируйте поддон с помощью уровня, чтобы поддон был на горизонтальном уровне

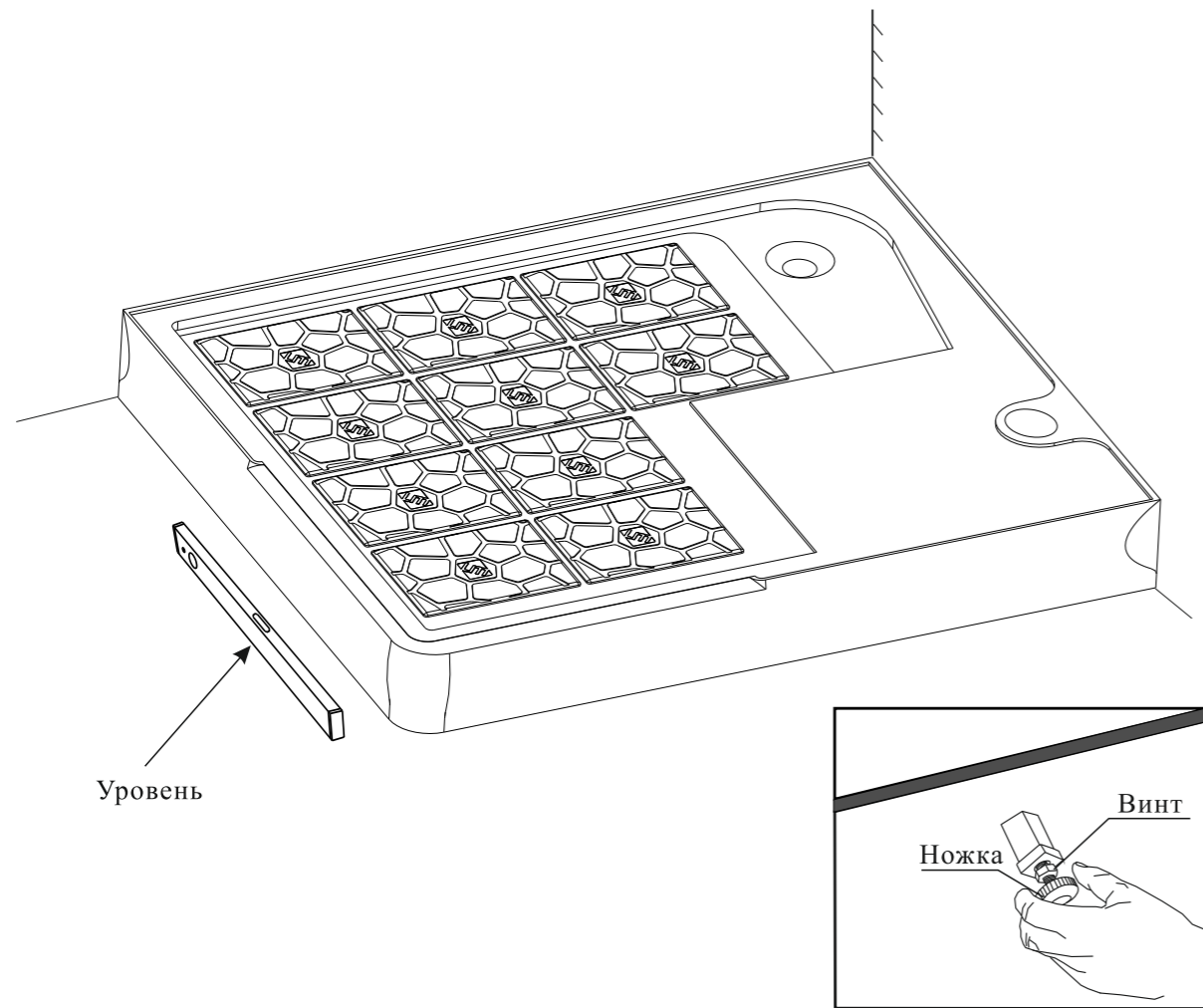

Инструкция по сборке

1.2 Лучшее место для слива воды



Рисунок слива воды к полу



Рисунок слива воды к стене

Внимание:

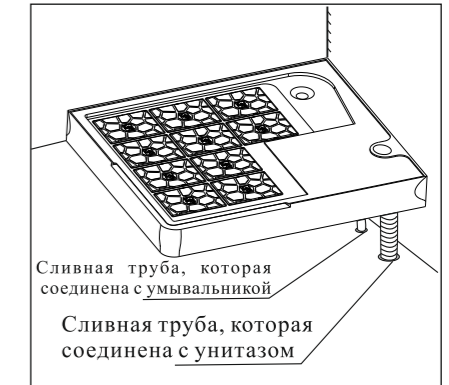
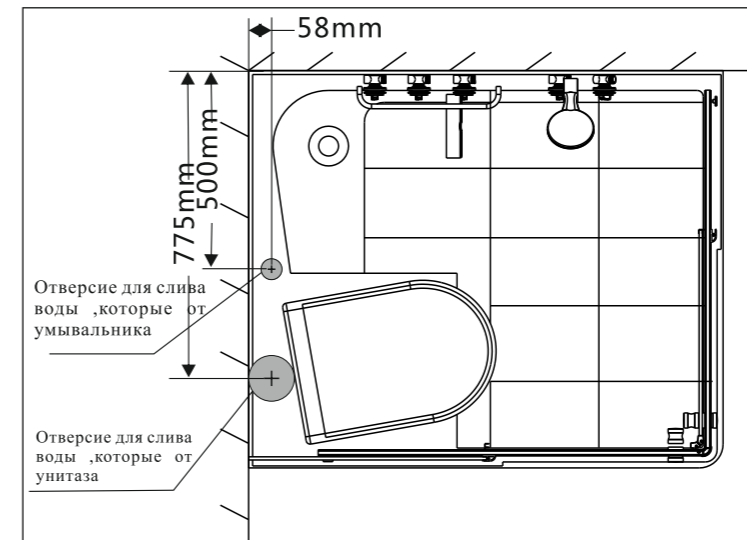
1. Лучшее место отверстия слива воды не единственного, которое указано на рисунке.
2. Соединение сливной трубы с отверстием с помощью сливном шлангом
3. Можно агрегировать две сливные трубы на одну при случае одного отверстия.

Инструкция по сборке

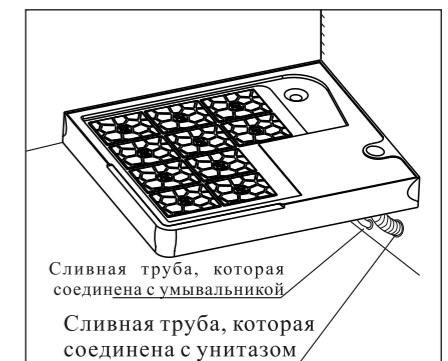
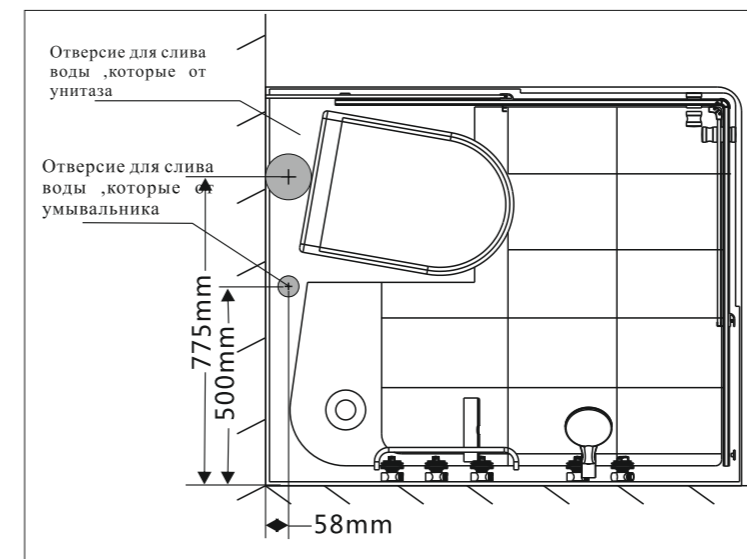
II. Установка задней стенки

1. Установка детали к задней стенке
2. Мазайте силикагель на место прикосновения задней стенки с поддоном
3. Установите задние стенки к поддону с витом.

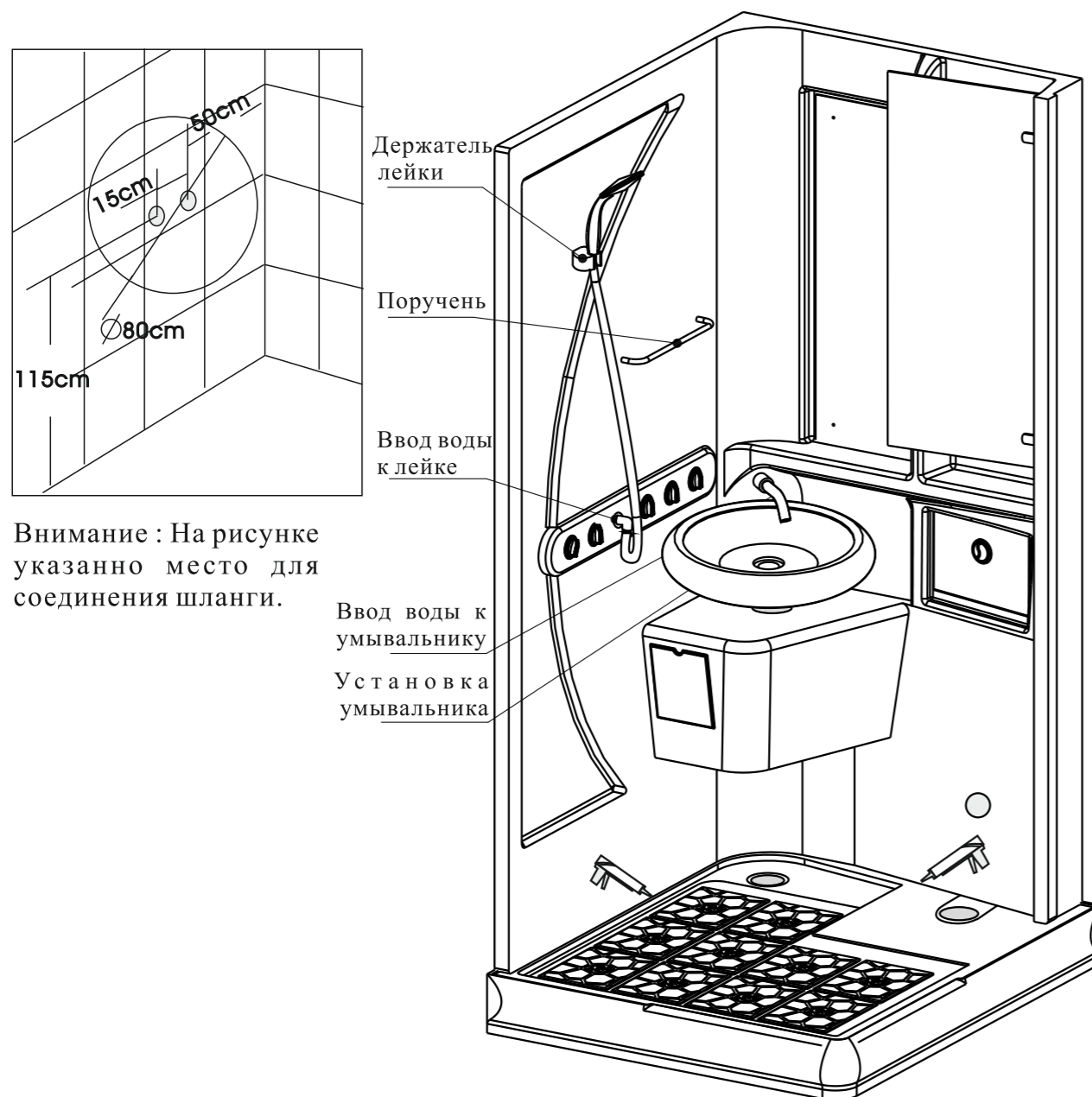

Инструкция по сборке

III. Установка неподвижной двери

1. Установите неподвижную двери с задними стенками с витом 4*30.

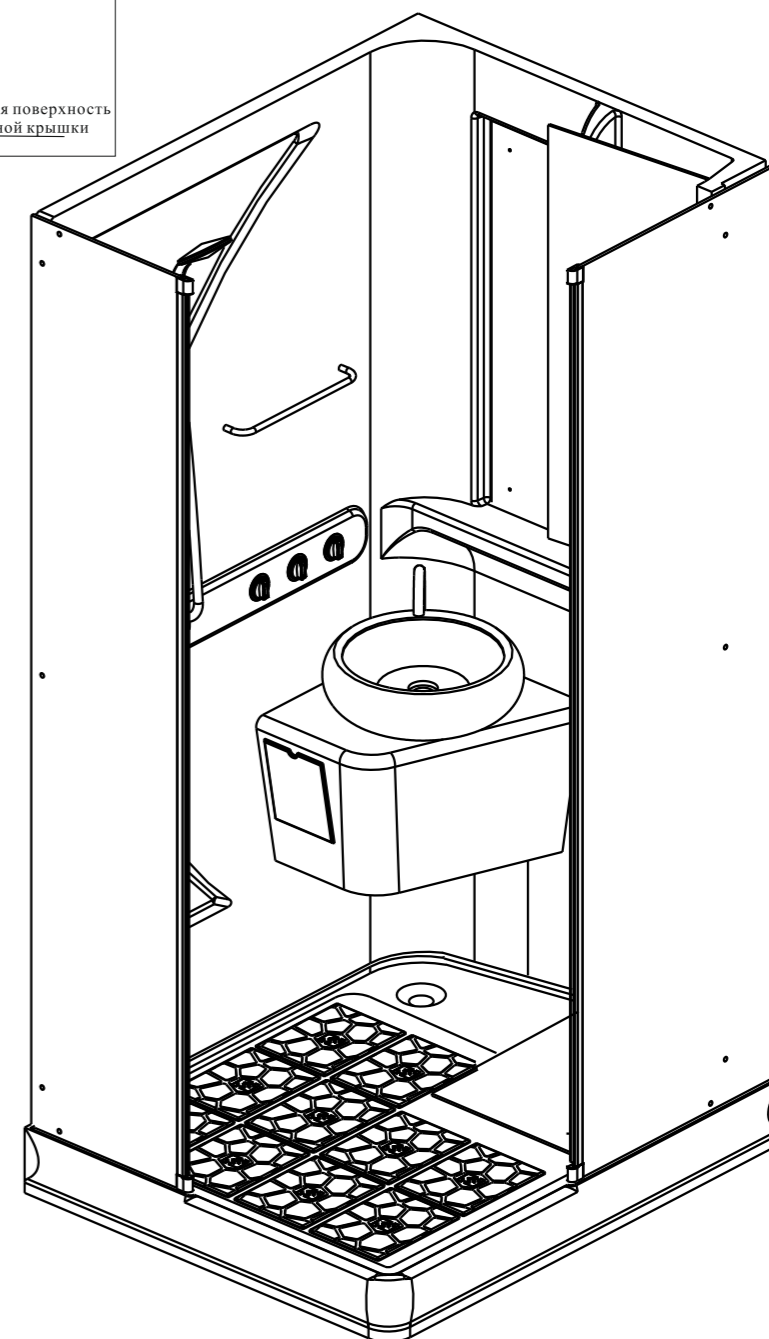

Инструкция по сборке

IV. Установка направляющей

1. Установка верхней направляющей

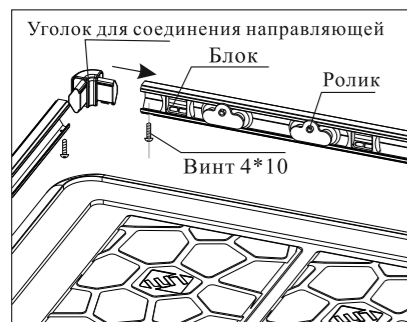

Внимание : установите блок и ролик по порядку в направляющую (на рисунке указана нижняя направляющая, установите обратно ролик в верхнюю направляющую.)

1. 1. Мазайте силикагель на месте прикосновения направляющей с поддоном, потом класть направляющая на поддон

1. 2. Закрепите винтами 4*16

1. 3. Закрепите винтами 5*16

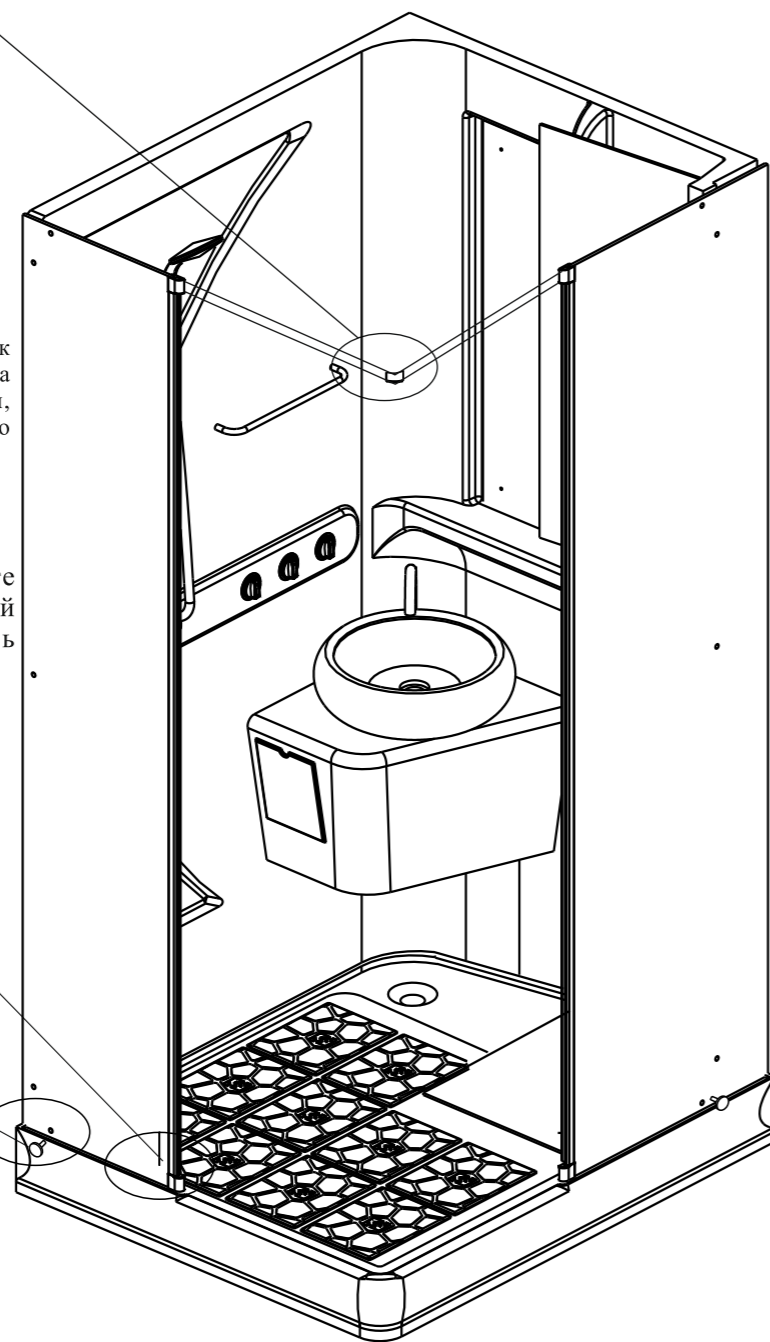

Инструкция по сборке

V. Установка унитаза

1. Соедините шлангом PVC водяного бака с унитазом

2. Класть унитаз на поддон соответствовать со сливном отверстием, и мазайте силикагель на край прикосновения унитаза с поддоном.

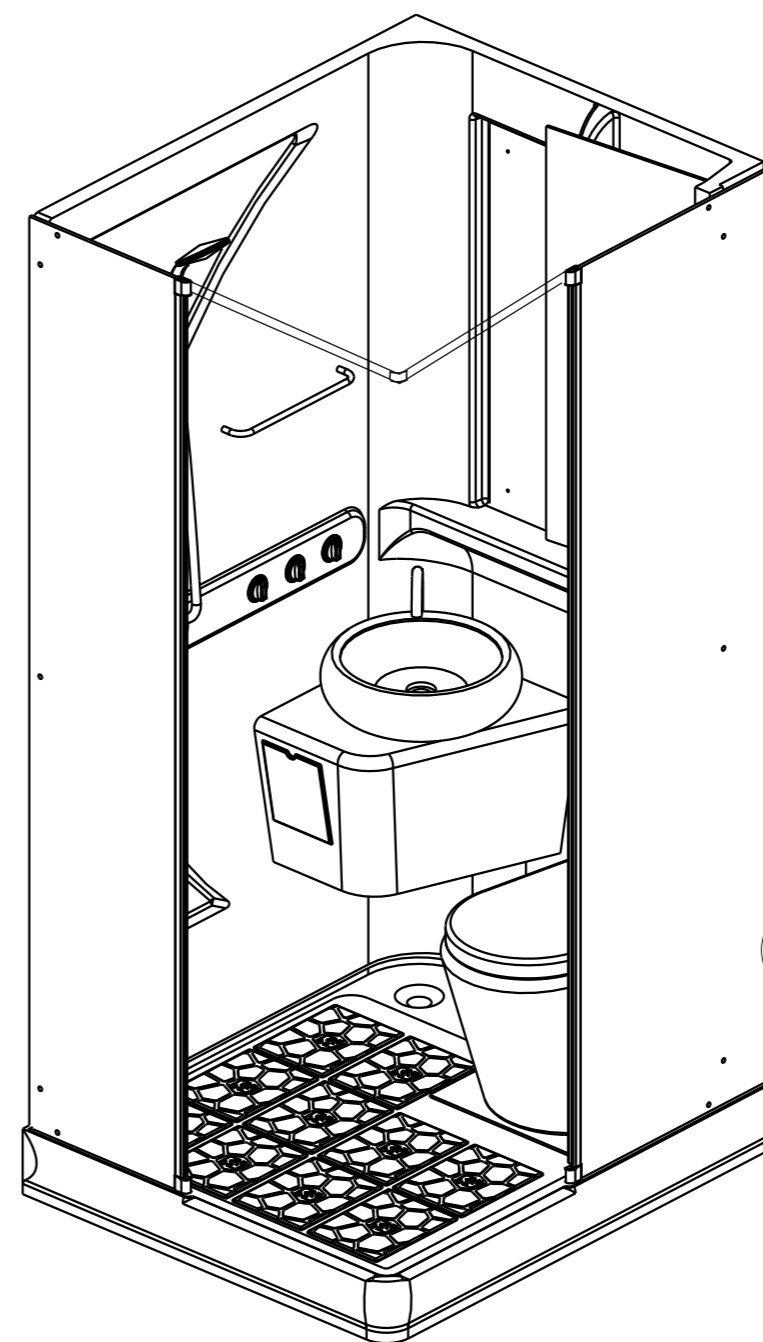

Внимание: установите сливную трубу , после того положите кабину на удобное место.

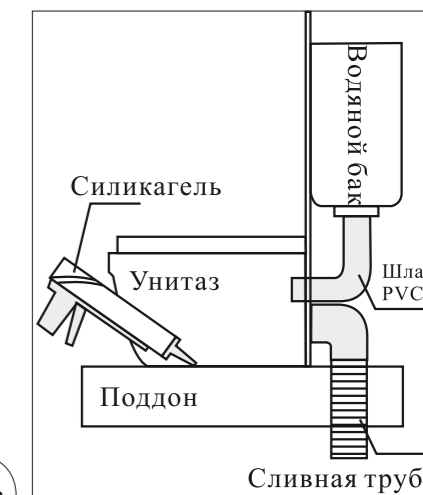

Болт 90*12

Инструкция по сборке

六、 Установка крыши

- 1、 Закрепите винтом заднюю стенку с крышей
- 2、 Закрепите винтом блок розетки на стену
- 3、 Соедините всякие провода по инструкции

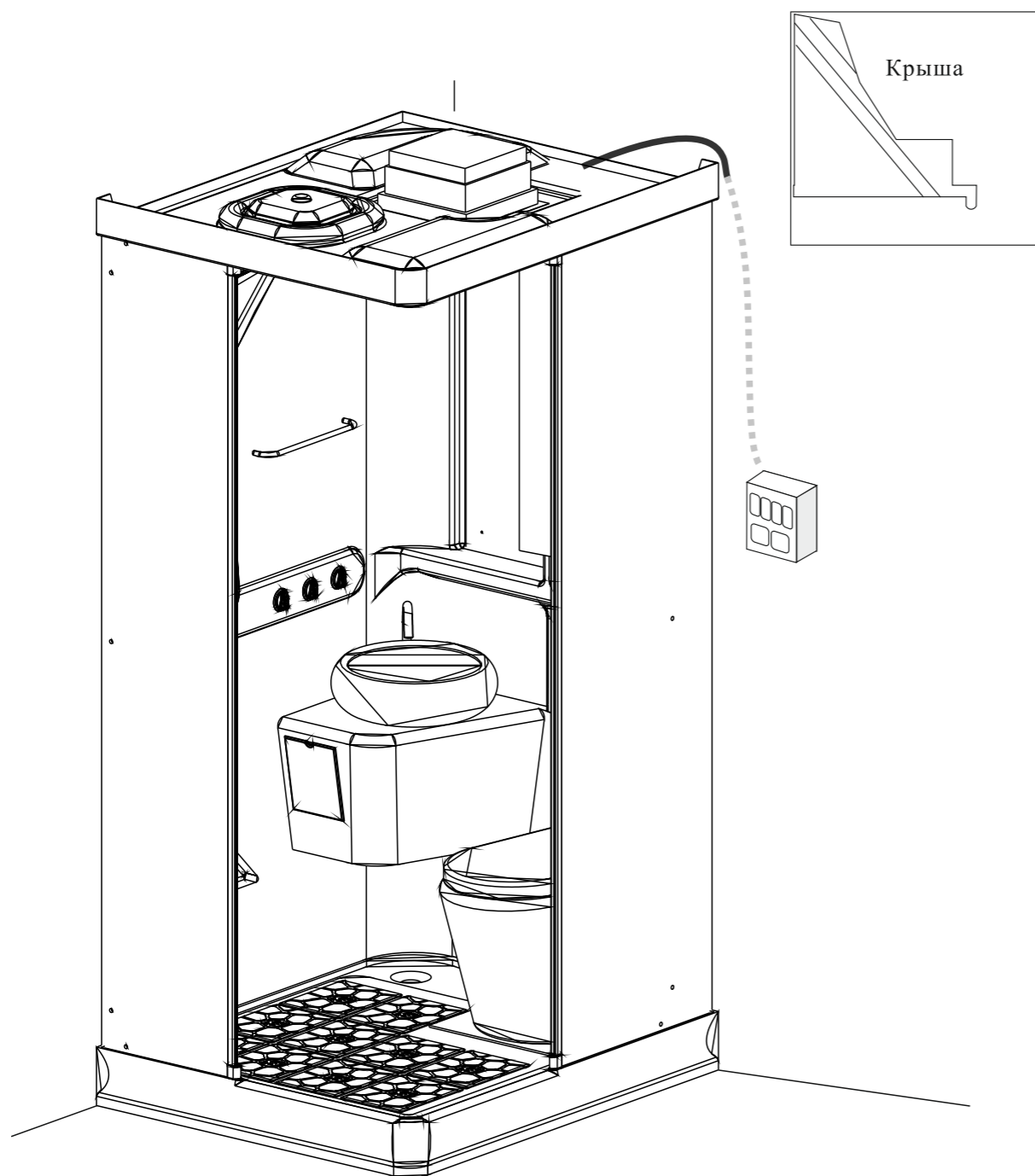

Инструкция по сборке

七、 Установка раздвижной двери

1. Установка раздвижной двери

Установите раздвижную дверь на направляющую с помощью ролики, показано как должно быть.

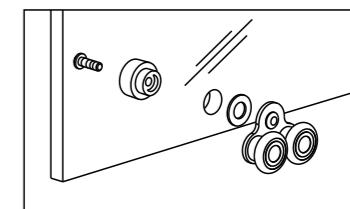

2. Регулировка ролики

Регулируйте ролик и закройте декоративную крышку



Рисунок 1



Рисунок 2

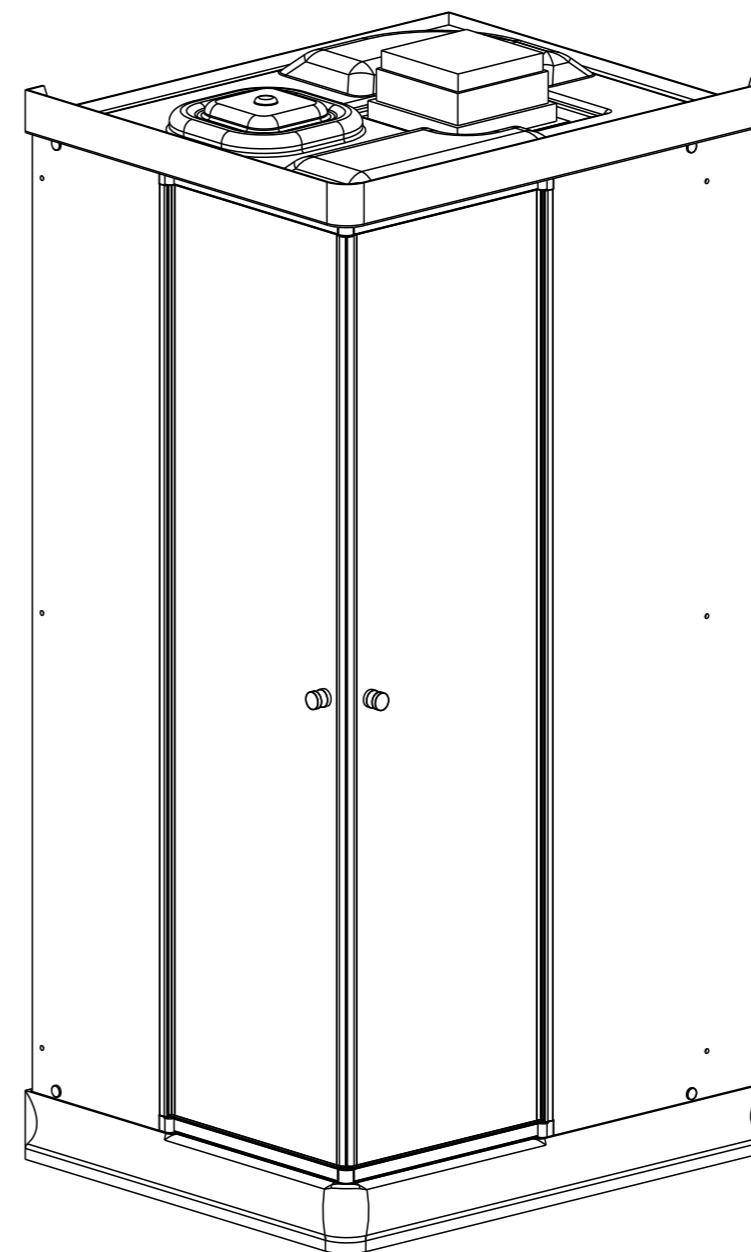

八、 Совершение сборки